



Användarmanual

SecuritasHome

SecuritasPro

Larmpaket BAS





Innehåll

Introduktion	5
Installation	6
Tips gällande trådlös kommunikation	8
Att tänka på vid användning av kommunikation via GSM-nät	9
Montering av komponenter	10
Manöverpanel	10
Manöverpanel med display	11
Magnetkontakt	12
Magnetkontakt - Infälld	14
Magnetkontakt - Garageport	16
Rörelsedetektor	18
Rörelsedetektor med kamera	20
Rökdetektor	23
Värmedetektor	25
Garage- & Förrådsdetektor	27
Garage- & Förrådsdetektor med kamera	29
Rök- & Rörelsedetektor	31
Kolmonoxid & Rökdetektor	33
Akustisk Glaskrossdetektor	35
Vattendetektor	37
Kontaktlarmsknapp	38
Vibrationsdetektor	39
Inomhussiren 230V	41
Utomhussiren med blixtnöd	42
Repeater för vägguttag	44
Fjärrströmbrytare	46
Temperatursensor	47
Garageportskontroll med sensor	49
IP-kamera WiFi	51
IP-kamera PoE	52
IP-kamera Ringklocka	53
IP-kamera Ringklocka med batteri	57
Ljudenhet till IP-kamera Ringklocka	59



PoE Injektor	60
ID Lock 202 Multi & ID Lock 150	61
Avinstallation av komponenter	62
Larmande komponenter.....	62
Smarta-Hem-enheter / Z-wave	62
IP-kamera.....	62
Batteribyte.....	63
Magnetkontakt - 1 st 3V CR123A Litium.....	63
Rörelsedetektor - 1 st 3V CR123A Litium.....	63
Manöverpanel - 1 st 3V CR123A Litium.....	63
Manöverpanel med display - 3 st 3V CR123A Litium.....	64
Rörelsedetektor med kamera - 3 st 3V CR123A Litium.....	64
Rökdetektor- 3 st AA Alkaliska	64
Värmedetektor - 3 st AA Alkaliska.....	64
Förrådsdetektor - 2 st 3,6V AA Litium.....	64
Rök- & Rörelsedetektor - 3 st 3V CR123A Litium	65
Akustisk Glaskrossdetektor - 1 st 3V CR123A Litium	65
Utomhussiren med blix - 2 st 1,5V D Alkaliska	65
Vattendetektor - 1 st 3V CR123A Litium	66
Kontaktlarmsknapp - 1 st 3V CR123A Litium.....	66
Temperatursensor - 1 st 3V CR123A Litium.....	66
ID Lock 150 - 8 st 1,5V AA Alkaliska.....	66
Inomhussiren 230 V	66
Repeater för vägguttag.....	66
Kolmonoxid & Rökdetektor.....	66
Magnetkontakt - Infälld.....	67
Magnetkontakt för garageport.....	67
Vibrationsdetektor	67
Garage- & Förrådsdetektor med kamera	67
Kontaktlarm.....	68
Kontaktlarm via Manöverpanelen.....	68
Kontaktlarm via Fjärrkontrollen.....	68
Kontaktlarm via Kontaktlarmsknapp.....	68
Att återställa ett utlöst larm.....	68



Indikeringar på centralapparaten	69
Felsökning	70
Magnetkontakt	70
Rörelsedetektor & Rörelsedetektor med kamera.....	70
Misslyckat detektortest	70
Batterifel.....	70
IP-kamera WiFi & IP-kamera Ringklocka	71



Introduktion

Tack för att du har valt att skaffa ett smart inbrottslarmsystem från Securitas Sverige AB. Ett larm som skyddar dig mot brand och inbrott, men som även kan hjälpa dig med smarta funktioner för lås, temperaturstyrningar, kameraövervakning och mycket annat. Systemet är ett professionellt och övervakat inbrottslarm från Sveriges största säkerhetsföretag.

I den här delen av manualen kan du läsa om din hårdvara, hur du monterar och underhåller ditt system, och hur du monterar dina enheter.

Du kan läsa mer om funktionerna i plattformen, hur du använder Mina Sidor och appen Securitas Connect, i manualen för plattformen.

Har du frågor utöver vad som besvaras här, så kan du besöka vår webbshop och få svar på fler frågor. Dem här manualen täcker in både larm i bostäder (SecuritasHome) och larm på företag (SecuritasPro). Beroende på vilken typ av kund du är så finns det olika kontaktvägar enligt nedan.

Privatkund

[Webbshop](#)

www.S SecuritasHome.se

[Telefon](#)

0771 - 10 10 90

[Supportmail](#)

larmsupport@securitas.se

Företagskund

[Inloggning](#)

www.S SecuritasConnect.se

[Telefon](#)

010 – 470 69 72

[Supportmail](#)

larmsupport@securitas.se



Installation

Alla instruktioner för installation av dina komponenter finns i Gör-Det-Själv guiden som du kommer åt genom att klicka på länken "Kom igång" i det välkomstbrev som du ska ha fått per e-post. Där får du instruktioner steg-för-steg under hela installationen.

Skulle du inte ha fått detta brev så ber vi dig att först titta din inkorg för skräpmail. Det kan vara så att du har ett filter som sorterar bort vår e-post. Avsändaren på detta e-mail är notifications@alarm.com.

Här följer en kortare beskrivning av de olika stegen du ska utföra under installationen.

1. Klicka på länken "Kom igång" i välkomstbrevet.
2. Följ instruktionerna som visas, och skapa ditt nya lösenord och sätt upp ditt konto.
3. Packa upp din centralapparat med tillhörande stativ, nätverkskabel och strömförsörjningsenhet.

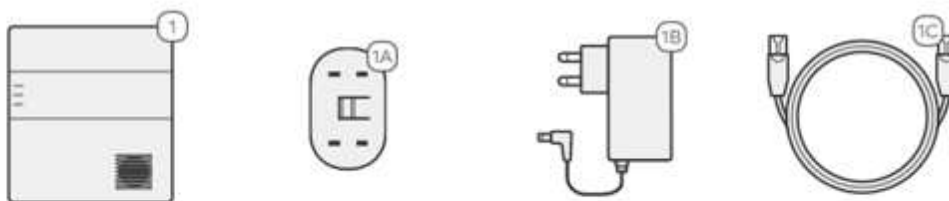

- 1 Hitta din centralapparat (märkt 1).
- 2 Hitta din centralapparthållare (märkt 1A), strömförsörjning (märkt 1B) och nätverkskabel (märkt 1C).

4. Följ instruktionerna för att installera din centralapparat. Du kan installera och använda ditt larm även om du inte har en fast uppkoppling i din fastighet. Vi rekommenderar dock att du alltid genomför installationen med tillgång till en fast uppkoppling för en så snabb och smidig installation som möjligt. Centralapparaten levereras med ett inbyggt SIM-kort som kan använda olika teleoperatörer och den väljer automatiskt den operatör som har den starkaste signalen i ditt område. Kommunikationen mellan Securitas Larmcentral och din centralapparat sker både via din fasta uppkoppling (om detta finns) och över GSM-nätet.



5. Lägg till enheter genom att klicka på den enhet som du önskar lägga till, och följ instruktionerna som ges. I det här steget så ansluter du dina enheter till systemet, men den fysiska installationen sker i ett senare steg.



6. Testa kommunikationen till enheterna genom att trycka på testknappen på enheten. När detta görs så ser du en grön markering på skärmen vid respektive enhet.
7. När samtliga enheter är anslutna till systemet så följer instruktioner hur du genomför monteringen av de olika enheterna. Klicka på den enhet som du vill installera, och följ instruktionerna på skärmen. Ta en enhet i taget och notera att i vissa steg finns det flera olika val, t.ex. så ska du välja om du vill montera din magnetkontakt på en dörr eller ett fönster. Instruktionerna som du får är beroende på ditt val i tidigare skede under guiden.
8. I sista steget av din installation testar din centralapparat ditt system och registrerar sig mot bakomliggande system, t.ex. Securitas Larmcentral. Detta steg kan ta upp till 10 minuter.
9. Efter att du monterat dina olika enheter så loggas du automatiskt in på "Mina Sidor" där det följer en kort guide över hur du lägger till kontaktpersoner, skapar regler och notifieringar med mera. "Mina Sidor" kommer du att använda ofta och du kan närsomhelst logga in igen och ändra dina uppgifter och regler. Själva Gör-Det-Själv guiden som guidat dig igenom din installation kommer du dock inte att kunna logga in i igen, efter att du slutfört din installation.
10. Inom tre timmar efter att du installerat din sista enhet så kommer larmet automatiskt att vara uppkopplat mot Securitas Larmcentral, och eventuella inbrotts- och röklarm kommer att leda till en åtgärd från Securitas. Åtgärden



följer "Åtgärdsinstruktionen" och innebär i korthet att Securitas kontaktar dina kontaktpersoner, och vid uteblivet svar så skickas väktare till adressen.

Tips gällande trådlös kommunikation

När man planerar installationen bör man tänka på följande:

1. Undvik montering i anslutning till metallföremål eller radiokällor som kan störa radiosignalerna i systemet. Några exempel är ventilationstrummor, förstärkare och hemmabioanläggningar.
2. Försök att hålla avståndet mellan centralapparaten och detektorerna så kort som möjligt.
3. Undvik störkällor mellan centralapparaten och komponenter så gott det går. Ju färre väggar/golv som signalerna måste passera desto bättre.
4. Enheter som är avsedda för hemautomation (t.ex. fjärrströmbrytare) använder sig av en överföringsteknik som heter "Z-Wave". Räckvidden för dessa är ca 25 meter, men signalerna skickas vidare mellan de olika enheterna och man kan på så sätt skapa en längre räckvidd genom att ha flera olika Z-Wave komponenter.
5. Enheter som är avsedda att skicka larm till Securitas Larmcentral (t.ex. Rörelsedetektor, Rökdetektor och Magnetkontakt) använder sig av en överföringsteknik som heter "F1". Räckvidden för dessa är optimalt 1 km, men i fastigheter kan räckvidden variera. Se nästa sida för mer information om kommunikationshinder inomhus.

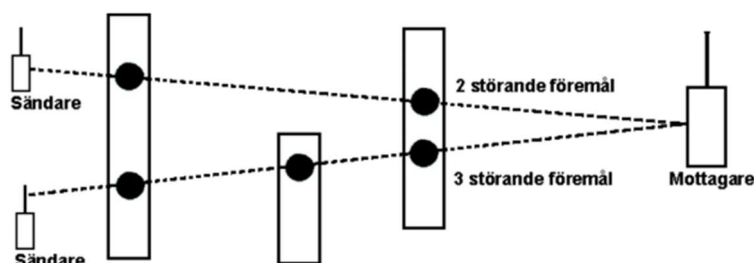

6. Byggnadsmaterial av metall, som t.ex. armeringsjärn, reducerar enheternas räckvidd.

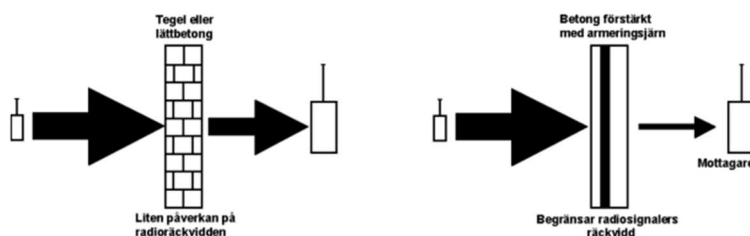



Reduktionen av räckvidden står i direkt proportion till materialets tjocklek förutsatt att detta är homogent.

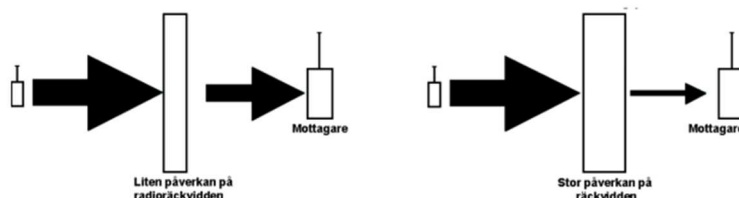

Att tänka på vid användning av kommunikation via GSM-nät

I tillägg till de ovan nämnda riktlinjerna för enheter, så måste man vid användning av kommunikation via ett mobilt GSM-nät även tänka på hur centralapparaten skall placeras med tanke på GSM-nätets täckning. Om du ska installera systemet i en tvåvåningsfastighet, placera gärna centralapparaten på översta våningen då den vanligtvis har bättre täckning där. Du kan få en indikation på täckningen på platsen genom att använda din mobiltelefon och se hur god täckningen är, men tänk på att värdet är ungefärligt och kan skilja mellan olika telefonmodeller.



Montering av komponenter

Manöverpanel



Vi rekommenderar att manöverpanelen sitter monterad nära den ingång till fastigheten som ni normalt använder. Den är endast för inomhusbruk, och bör monteras på en höjd av ca 1,5 meter över golvet. Ta dock hänsyn till om barn ska hantera knappsatsen, då den kanske ska monteras på en lägre höjd.

Inkoppling

1. Centralapparaten ska befinna sig i inlärningsläge, via appen eller via Mina Sidor.
2. Dra ut plastfliken på baksidan som skyddar batteriet.
3. Tryck 0000, därefter * och vänta på att manöverpanelen ger ifrån sig ett pip.
4. Tryck * och sen 7.
5. Tryck på knappen med ett upplåst hänglås två gånger.

Montering

1. Lossa på skruven undertill och dela framstycket från bakstycket.
2. Använd de två monteringshålerna på baksidan som mall och märk ut på monteringsytan var det ska förborras.
3. Förborra och använd vid behov medföljande pluggar. Använd medföljande skruvar för att fästa manöverpanelen på väggen.
4. Sätt tillbaka framstycket och fäst skruven.



Manöverpanel med display



Vi rekommenderar att manöverpanelen sitter monterad nära den ingång till fastigheten som ni normalt använder. Den är endast för inomhusbruk, och bör monteras på en höjd av ca 1,5 meter över golvet. Ta dock hänsyn till om barn ska hantera knappsatsen, då den kanske ska monteras på en lägre höjd.

Inkoppling

1. Sätt i batterierna genom att skruva ur skruven på undersidan och ta bort bakstycket. Se till att batterierna sätts i på korrekt håll. Återmontera bakstycket och skruva i skruven.
2. Centralapparaten ska befinna sig i inlärningsläge, via appen eller via Mina Sidor.
3. Tryck en gång på knappen märkt "OK" på manöverpanelen.
4. När texten "Enter PIN Code" syns i displayen håll inne knappen "OK" i 10 sek.
5. Displayen visar "KP will reset in 2 seconds" och manöverpanelen piper en gång.
6. Displayen visar "Scanning Network" och tiden detta visas varierar från 1 sek till 20 sek.
7. När manöverpanelen är inlärd visas "Learning Success" i displayen och manöverpanelen piper 2 gånger. Om displayen släcks, flytta manöverpanelen närmre centralapparaten och börja om på steg 3.

Montering

1. Lossa på skruven undertill och dela framstycket från bakstycket.
2. På bakstycket finns tre håligheter i plasten som används för monteringen.
3. Förborra och använd vid behov medföljande pluggar. Använd medföljande skruvar för att fästa bakstycket på väggen.
4. Sätt tillbaka framstycket och fäst skruven.



Magnetkontakt



Vi rekommenderar att sändardelen (den större delen) monteras på karmen på din dörr/ditt fönster, och magnetdelen (den mindre delen) på dörren eller fönstret.

Att tänka på vid montering och inkoppling

1. Delarna får inte stöta emot varandra, då kan magnetkontakten skadas. Montera med ett mellanrum på minst 3 millimeter och högst 10 mm.
2. Säkerställ att magnetkontaktens sabotagekontakt (den lilla gummiproppen som sticker ut på undersidan) blir ordentligt intryckt mot monteringsytan.
3. Magnetkontakten ska alltid monteras på den varma sidan av dörren, alltså inomhus.
4. Magnetkontakten är endast avsedd för inomhusbruk.

Inkoppling

1. Centralapparaten ska befinna sig i inlärningsläge, via appen eller via Mina Sidor.
2. Dra ut plastfliken på baksidan som skyddar batteriet.
3. Tryck en gång på knappen på magnetkontaktens framsida.

Montering

1. Hitta en lämplig plats för magnetkontakten på din dörr eller fönster.
2. Sändardelen har två markeringar på ena långsidan (streck i plasten), som markerar vart den interna kontakten sitter. Magnetdelen måste monteras så att den i stängt läge hamnar mitt emellan de två strecken i plasthöljet.
3. Montera magnetkontakten.
4. Öppna sändardelen genom att lossa skruven på kortsidan, och ta av locket.
5. Förborra i markeringarna i plasten.



6. Skruva fast sändardelen med medföljande skruvar. Vi rekommenderar att man förborrar i karmen, då materialet på dörr-/fönsterkarmar brukar vara ganska hårt.
7. Fäst magnetdelen på dörren/fönstret med medföljande skruvar. Magnetdelen måste vara monterad centrerad mellan de två markeringarna på sändardelen.



Magnetkontakt - Infälld



Vi rekommenderar att sändardelen (den större delen) monteras i karmen på din dörr/ditt fönster, och magnetdelen (den mindre delen) i dörrbladet eller fönstret.

Att tänka på vid montering och inkoppling

1. Delarna får inte stöta emot varandra, då kan magnetkontakten skadas. Montera med ett mellanrum på minst 3 millimeter och högst 10 mm.
2. Magnetkontakten ska alltid monteras på den varmaste sidan av dörren om du har ett tjockt dörrblad.
3. Magnetkontakten är endast avsedd för inomhusbruk.

Inkoppling

1. Centralapparaten ska befinna sig i inlärningsläge, via appen eller via Mina Sidor.
2. Dra ut plastfliken som skyddar batteriet.
3. Tryck en gång på knappen på sändardelens framsida. Det krävs ett gem eller ett spetsigt verktyg för att komma åt knappen, som finns innanför ett litet hål under skåran i batteriluckan.

Montering

1. Hitta en lämplig plats för magnetkontakten på din dörr eller fönster.
2. Sändardelen och magnetdelen ska monteras så att de hamnar mitt emot varandra när dörren eller fönstret är i stängt läge.
3. Borra ett grunt hål i dörrbladet för magnetdelen, och ett djupare hål i karmen för sändardelen. Använd ett 19 mm borr.



4. Montera de båda delarna med hjälp av de medföljande skruvarna.

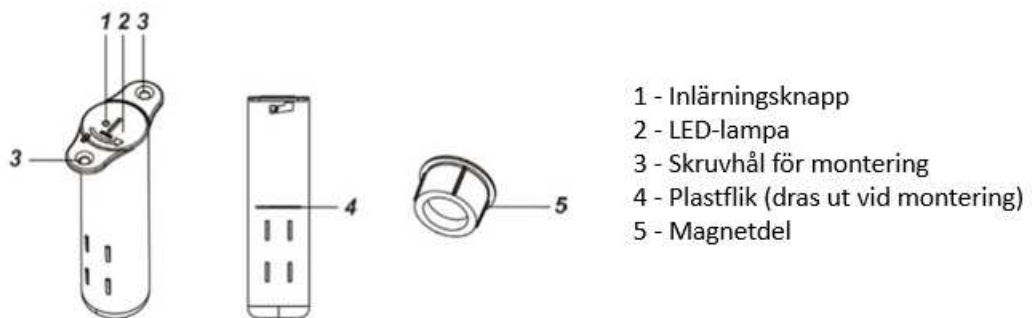



Magnetkontakt - Garageport



Denna magnetkontakt är avsedd att monteras på garageportar eller andra dörrar som kräver ett större avstånd mellan magnetdelen och sändardelen. Magnetdelen består av en kraftig magnet, som gör att avståndet mellan delarna kan vara upp till 3 cm.

Magnetkontakten klarar låga temperaturer och är vattenskyddad och klarar fuktiga (men ej blöta) miljöer.

Att tänka på vid montering och inkoppling

1. Delarna får inte stöta emot varandra, då kan magnetkontakten skadas. Montera med ett mellanrum på minst 5 millimeter och högst 30 mm.
2. Säkerställ att magnetkontaktens sabotagekontakt (den lilla gummiproppen som sticker ut på undersidan) blir ordentligt intryckt mot monteringsytan.
3. Magnetkontakten ska alltid monteras på den varma sidan av porten, alltså inomhus.
4. Magnetkontakten kan monteras i ouppvärmade utrymmen, men bör ej sitta i blöta eller väldigt kalla miljöer (under -10 grader C).

Inkoppling

1. Centralapparaten ska befinna sig i inlärningsläge, via appen eller via Mina Sidor.
2. Montera magnetkontakten enligt nedan instruktion och sätt i batterierna. När monteringen är klar kan du gå vidare med steg 3.
3. Tryck en gång på knappen på magnetkontaktens framsida, under batteriluckan.



Montering

1. Hitta en lämplig plats för magnetkontakten på din dörr eller port.
2. Sändardelen och magnetdelen måste monteras så att de i stängt läge hamnar mitt emot varandra, liksom i bild 1 nedan. Notera de två strecken i plasten som markerar korrekt position.
3. Öppna höljet på både magnetdelen och sändardelen med hjälp av en liten skruvmejsel. För in skruvmejseln i jacket, och vrid mejseln tills höljet lossnar. Se bild 2 nedan.
4. Öppna batteriluckan på sändardelen.
5. Montera magnetdelen på garageporten, och sändardelen på karmen. I vissa fall måste delarna byta plats på grund av portens konstruktion, vilket fungerar det med. Använd helst de medföljande skruvarna. Vi rekommenderar att man förborrar i karmen, då materialet på dörr-/fönsterkarmar brukar vara ganska hårt.
6. Montera batterierna i sändardelen, och passa på att göra sammankopplingen med din centralapparat när batteriluckan är öppen. (Se "Inkoppling" ovan)
7. Återmontera och fäst batteriluckan, och klicka fast höljet på både sändardelen och magnetdelen.



Bild 1



Bild 2

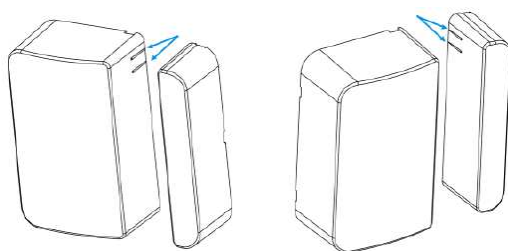

Rörelsedetektor

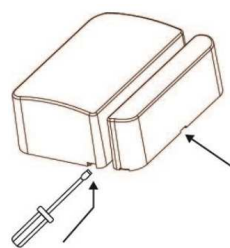

Rörelsedetektorn är designad för att detektera rörelser upp till 12 meter bort, vid montering 2 meter över golvet. Detektorn har ett detekteringsområde på 90 grader, och ju högre detektorn placeras desto längre räckvidd får den. Dock så ökar den "döda vinkeln" under detektorn ju högre upp den monteras. Montera rörelsedetektorn på 2 meters höjd över golvet för bästa funktion.

Du kan montera din rörelsedetektor på en platt yta eller i ett hörn. På bakstycket på detektorn, samt i medföljande hörnfäste (om detta ska användas), finns det ytor där plasten är tunnare för att du enklare ska kunna förborra vid monteringen.

Att tänka på vid montering och inkoppling

1. Placera detektorn där husdjur inte kan komma i detekteringsområdet genom att klättra på möbler eller andra objekt.
2. Rikta inte detektorn mot en trappa där husdjuren kan komma upp i detekteringsområdet.
3. Placera rörelsedetektorn i en position där eventuell inkräktare normalt rör sig tvärs igenom detektorn synfält.
4. Montera detektorn i ett hörn för att uppnå bredast möjliga vinkel på synfältet.

Inkoppling

1. Centralapparaten ska befinna sig i inlärningsläge, via appen eller via Mina Sidor.
2. Dra ut plastfliken på baksidan som skyddar batteriet.
3. Vänta 15 sekunder för att enheten ska starta upp.
4. Tryck en gång på knappen på rörelsedetektorns framsida.



Begränsningar

1. Installera inte detektorn där den utsätts för direkt solljus.
2. Undvik installation i områden där snabba temperaturväxlingar kan förväntas ske, t.ex. framför en luftvärmepump, fläkt eller elradiator.
3. Rikta inte detektorn direkt mot värmekällor som eldstäder eller värmepannor.
4. Undvik att ha stora hinder inom detekteringsområdet, t.ex. bokhyllor eller skåp.
5. Undvik att ha rörliga föremål inom rörelsedetektorn synfält, t.ex. draperier eller större blommor.

Montering - På vägg/Plan yta

1. Lossa på skruven i underkant på detektorn för att ta av framstycket.
2. Förborra hål i markeringarna på bakstycket. Använd hålen som mall på monteringsytan och gör en markering innan du borrar i väggen.
3. Sätt i medföljande pluggar och montera detektorns bakstycke på vald yta med hjälp av skruvarna som medföljer.
4. Fäst framstycket genom att föra in den i bakstycket och fäst skruven på undersidan.

Montering - I ett hörn

1. Förborra hål i det medföljande hörnfästet och använd hålen som mall på monteringsytan och gör en markering innan du borrar i väggen.
2. Sätt i medföljande pluggar och montera hörnfästet på vald yta med hjälp av skruvarna som medföljer. Hörnfästet ska ha de två utstickande "tapparna" vända uppåt.
3. Fäst rörelsedetektor på hörnfästet genom att haka fast den och tryck till mot "tapparna" tills det klickar till.

Detekteringsområde och husdjursanpassat område

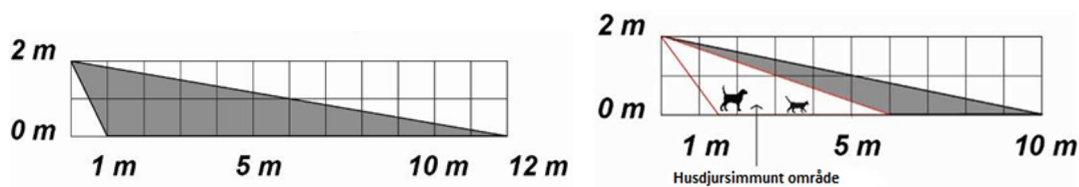



Rörelsedetektor med kamera



Rörelsedetektorn med kamera är designad för att detektera rörelser upp till 10 meter bort, vid montering 2 meter över golvet. Vid montering på denna höjd så är den även husdjursimmun de första 7 meterna. Ju högre du monterar detektorn, desto längre blir avståndet som är husdjursimmunt.

Detektorn har ett detekteringsområde på 90 grader, och ju högre detektorn placeras desto längre räckvidd får den. Dock så ökar den "döda vinkeln" under detektorn ju högre upp den monteras. Montera rörelsedetektorn på mellan 180 och 200 centimeters höjd över golvet för bästa funktion. Kameran i detektorn tar bilder när rörelsedetektorn triggat ett larm, och dessa skickas till Securitas Larmcentral, såväl som till användarens app. Kameran har en lins som ser 102 grader brett, vilket betyder att kameran ser en större yta än vad rörelsedetektorn detekterar.

Du kan montera din rörelsedetektor på en platt yta eller i ett hörn. På bakstycket på detektorn, samt i medföljande hörnfäste (om detta ska användas), finns det ytor där plasten är tunnare för att du enklare ska kunna förborra vid monteringen.

Att tänka på vid montering och inkoppling

1. Placera detektorn där husdjur inte kan komma i detekteringsområdet genom att klättra på möbler eller andra objekt.
2. Rikta inte detektorn mot en trappa där husdjuren kan komma upp i detekteringsområdet.
3. Placera rörelsedetektorn i en position där eventuell inkräktare normalt rör sig tvärs igenom detektorn synfält.
4. Montera detektorn i ett hörn för att uppnå bredast möjliga vinkel på synfältet.



Inkoppling

1. Centralapparaten ska befinna sig i inlärningsläge, via appen eller via Mina Sidor.
2. Montera batterierna inuti rörelsedetektorn.
3. Vänta 15 sekunder för att enheten ska starta upp.
4. Håll inne knappen på rörelsedetektorns framsida tills knappen lyser med ett blått sken (ca 5 sekunder).

Begränsningar

1. Installera inte detektorn där den utsätts för direkt solljus.
2. Undvik installation i områden där snabba temperaturväxlingar kan förväntas ske, t.ex. framför en luftvärmepump, fläkt eller elradiator.
3. Rikta inte detektorn direkt mot värmekällor som eldstäder eller värmepannor.
4. Undvik att ha stora hinder inom detekteringsområdet, t.ex. bokhyllor eller skåp.
5. Undvik att ha rörliga föremål inom rörelsedetektorn synfält, t.ex. draperier eller större blommor.

Montering - På vägg/Plan yta

1. Lossa på skruven i underkant på detektorn för att ta av framstycket.
2. Förborra hål i markeringarna på bakstycket. Använd hålen som mall på monteringsytan och gör en markering innan du borrar i väggen.
3. Sätt i medföljande pluggar och montera detektorns bakstycke på vald yta med hjälp av skruvarna som medföljer.
4. Fäst framstycket genom att föra in den i bakstycket och fäst skruven på undersidan.

Montering - I ett hörn

1. Förborra hål i det medföljande hörnfästet och används hålen som mall på monteringsytan och gör en markering innan du borrar i väggen.
2. Sätt i medföljande pluggar och montera hörnfästet på vald yta med hjälp av skruvarna som medföljer. Hörnfästet ska ha de två utstickande "tapparna" vända uppåt.
3. Fäst rörelsedetektor på hörnfästet genom att haka fast den och tryck till mot "tapparna" tills det klickar till.



Detekteringsområde och husdjursanpassat område

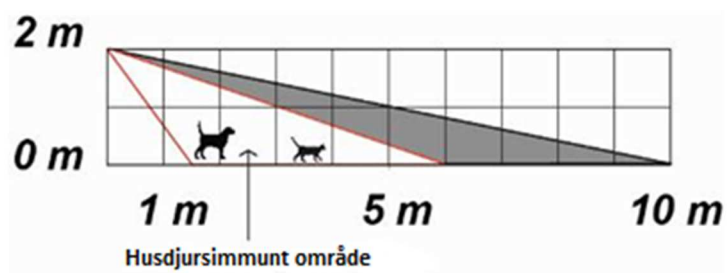



Rökdetektor



Rökdetektorn är av optisk typ som detekterar när rökpartiklar kommer in i dess kammare. Notera att rökdetektorn alltid är aktiv, oavsett om ditt larm är i tillkopplat eller frånkopplat läge.

Att tänka på vid montering och inkoppling

1. Vi rekommenderar att placera rökdetektorn i mitten av ett rum, i taket, och minst 60 centimeter från väggen.
2. Placera inte rökdetektorn i för nära spisen i köket, i garaget eller i ett badrum/dusch, då rök från matlagning eller fordon kan skapa falsklarm.
3. Montera inte detektorn nära ventilationsfläktar, fluorescerande lampor eller luftkonditionering då luftdrag kan påverka känsligheten på rökdetektorn.

Inkoppling

1. Centralapparaten ska befinna sig i inlärningsläge, via appen eller via Mina Sidor.
2. Montera batterierna på rökdetektorns baksida.
3. Vänta 15 sekunder för att enheten ska starta upp.
4. Tryck en gång på knappen på rökdetektorns framsida, och var beredd på att en hög ljudsignal ljuder.



Montering

1. Sätt i medföljande batterier i batterihållaren och var observant på polariteten som visas i hållaren. Sätt tillbaka luckan som täcker batterierna.
2. Använd fästet på baksidan av rökdetektorn som mall och markera var du ska förborra. Borra sen två hål i ytan för montering.
3. Använd medföljande skruv och montera detektorns bakstycke på ytan. Notera att fästet monteras med "krokarna" neråt mot golvet.
4. Montera rökdetektorn på fästet genom att lätt trycka den över fästet, och sen vrida detektorn moturs så att den fäster i monteringsfästet.



Värmedetektor



Värmedetektorn reagerar på plötsliga värmeökningar istället för på rökpartiklar. Gränsen är ställd så att ett larm löser ut om temperaturen stiger med mer än 8 grader C under en 60-sekundersperiod. Ett larm ställs även ut om temperaturen i rummet överstiger 57,3 grader C.

I normalfallet så rekommenderar vi alltid användandet av rökdetektorer i stället för värmedetektorer, men i vissa miljöer där rök eller dammpartiklar kan förekomma normalt så kan värmedetektorn användas istället.

Notera att värmedetektorn alltid är aktiv, oavsett om ditt larm är i tillkopplat eller frånkopplat läge.

Att tänka på vid montering och inkoppling

1. Vi rekommenderar att placera värmedetektorn i mitten av ett rum, i taket, och minst 60 centimeter från väggen.
2. Placera inte värmedetektorn i för nära vanliga värmekällor, t.ex. nära en braskamin, ovanför ett värmeelement eller i närheten av en värmepump.

Inkoppling

1. Centralapparaten ska befinna sig i inlärningsläge, via appen eller via Mina Sidor.
2. Montera batterierna på rökdetektorns baksida.
3. Vänta 15 sekunder för att enheten ska starta upp.
4. Tryck en gång på knappen på värmedetektorns framsida, och var beredd på att en hög ljudsignal ljuder.



Montering

1. Sätt i medföljande batterier i batterihållaren och var observant på polariteten som visas i hållaren. Sätt tillbaka luckan som täcker batterierna.
2. Använd fästet på baksidan av värmedetektorn som mall och markera var du ska förborra. Borra sen två hål i ytan för montering.
3. Använd medföljande skruv och montera detektorns bakstycke på ytan. Notera att fästet monteras med "krokarna" neråt mot golvet.
4. Montera rökdetektorn på fästet genom att lätt trycka den över fästet, och sen vrida detektorn moturs så att den fäster i monteringsfästet.



Garage- & Förrådsdetektor



Förrådsdetektorn är designad för att detektera rörelser upp till 12 meter bort, vid montering 2 meter över golvet. Detektorn har ett detekteringsområde på 90 grader, och ju högre detektorn placeras desto längre räckvidd får den. Dock så ökar den "döda vinkeln" under detektorn ju högre upp den monteras. Montera rörelsedetektorn på 2 meters höjd över golvet för bästa funktion.

Du kan montera din rörelsedetektor på en platt yta eller i ett hörn, men det medföljande väggfästet bör användas.

Att tänka på vid montering och inkoppling

1. Förrådsdetektorn är endast avsedd för inomhusbruk, men är tåligare mot kyla och fukt än våra vanliga detektorer. Den är därför avsedd att sitta i svalare miljöer, t.ex. i källare och förråd.
2. Detektorn är "husdjursimmun", och ska inte reagera på mindre husdjur och små förändringar i miljön.

Inkoppling

1. Centralapparaten ska befinna sig i inlärningsläge, via appen eller via Mina Sidor.
2. Montera batterierna inuti rörelsedetektorn.
3. Vänta 15 sekunder för att enheten ska starta upp.
4. Tryck en gång på knappen på rörelsedetektorns framsida.



Montering

1. Skruva ur skruven på undersidan av detektorn och montera av plasthöljet. Montera de medföljande batterierna, och återmontera plasthöljet.
2. Fäst detektordelen av väggfästet på detektorn med hjälp av de medföljande skruvarna.
3. Montera väggdelen av väggfästet på väggen/i hörnet där du vill att detektorn ska placeras, med hjälp av medföljande skruvar. Detektorn ska placeras på en höjd av 190-210 cm. (Notera att du bör ha minst 20 cm från detektorn till taket, för att kunna komma åt skruven i nästa steg.)
4. Haka fast detektorn i hörnfästet, justera vinkeln i sidled och dra därefter åt skruven som låser väggfästet i önskad vinkel.



Garage- & Förrådsdetektor med kamera



Garage- & Förrådsdetektorn med kamera är designad för att detektera rörelser upp till 10 meter bort, vid montering 2 meter över golvet. Detektorn har ett detekteringsområde på 90 grader, och ju högre detektorn placeras desto längre räckvidd får den. Dock så ökar den "döda vinkeln" under detektorn ju högre upp den monteras.

Du kan montera din rörelsedetektor på en platt yta eller i ett hörn, men det medföljande plasthöljet ska användas.

Att tänka på vid montering och inkoppling

1. Förrådsdetektorn är endast avsedd för inomhusbruk, men är tåligare mot kyla och fukt än våra vanliga detektorer. Den är därför avsedd att sitta i svalare miljöer, t.ex. i källare och förråd.
2. Detektorn är "husdjursimmun", och ska inte reagera på mindre husdjur och små förändringar i miljön.

Inkoppling

1. Centralapparaten ska befinna sig i inlärningsläge, via appen eller via Mina Sidor.
2. Montera batterierna inuti rörelsedetektorn.
3. Vänta 15 sekunder för att enheten ska starta upp.
4. Tryck en gång på knappen på rörelsedetektorns baksida, uppe i högra hörnet.



Montering

1. Haka av detektorn från det omgivande plasthöljet. Demontera batteriluckan och sätt i de medföljande batterierna. Återmontera batteriluckan.
2. Justera känsligheten enligt nedanstående instruktioner.
3. Fäst väggfästet/plasthöljet på väggen, med hjälp av de medföljande skruvarna, på en höjd av ca 2 meter.
4. Sätt in detektorn i plasthöljet och var noga med att de två plastpiggarna på detektorns baksida hamnar rätt i plasthöljet. Tryck detektorn neråt tills det klickar till och detektorn fastnar i plasthöljet.

Inställningar för känslighet

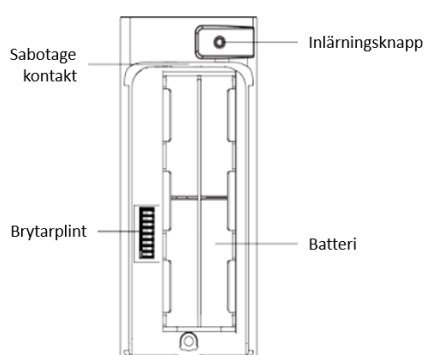

På detektorns brytarplint kan/ska du göra vissa inställningar för att känsligheten ska anpassas till dina lokaler.

Brytarplinten består av 8 brytare och beroende på dessas läge så erhåller man olika funktioner och känslighet.

Brytare	Position	Funktion
Brytare 1	ON	Testläge
	OFF	Normal drift
Brytare 2	ON	LED-indikering aktiv
	OFF	LED-indikering inaktiv
Brytare 3	ON	Detektorn har en vägg framför sig, inom 10 meter
	OFF	Detektorn har ingen vägg framför sig, inom 10 meter
Brytare 4	ON	Standardläge
	OFF	Låt vara i läge "On"

Brytare 5	Brytare 6	
ON	ON	Låg känslighet, 60 kg
ON	OFF	Hög känslighet, 35 kg

Brytare 7	ON	Två rörelser krävs för att larm ska lösa ut
	OFF	En rörelse krävs för att larm ska lösa ut
Brytare 8	ON	Husdjursimmunitet aktivt
	OFF	Husdjursimmunitet inaktivt



Rök- & Rörelsedetektor



Rök- & Rörelsedetektorn är en kombinerad detektor som kan detektera både rörelser och rökpartiklar. Detta kan vara praktiskt om man vill minimera antalet komponenter som man ska montera. Rökdetektorn i enheten är i likhet med våra andra rökdetektorer alltid aktiv, vilket betyder att den larmar vid fara även om ditt inbrottslarm är frånkopplat. Rörelsedetektorn i enheten kopplas till och från baserat på till- och frånkopplingen av ditt inbrottslarm.

Att tänka på vid montering och inkoppling

1. För att få maximal funktion från rörelsedetektorn så ska enheten monteras minst 300 cm från golvnivå.
2. Vi rekommenderar att placera detektorn i mitten av ett rum, i taket, och minst 60 centimeter från väggen.
3. Placera inte detektorn i köket, garaget eller i ett badrum/dusch, då rök från matlagning eller fordon kan skapa falsklarm.
4. Montera inte detektorn nära ventilationsfläktar, fluorescerande lampor eller luftkonditionering då luftdrag kan påverka känsligheten på rökdetektorn.

Inkoppling

1. Centralapparaten ska befinna sig i inlärningsläge, via appen eller via Mina Sidor.
2. Montera batterierna på rökdetektorns baksida.
3. Vänta 15 sekunder för att enheten ska starta upp.
4. Tryck en gång på knappen på rökdetektorns framsida, och var beredd på att en hög ljudsignal ljuder.



Montering

1. Sätt i medföljande batterier i batterihållaren och var observant på polariteten som visas i hållaren. Sätt tillbaka luckan som täcker batterierna.
2. Använd fästet på baksidan av rökdetektorn som mall och markera var du ska förborra. Borra sen två hål i ytan för montering.
3. Använd medföljande skruv och montera detektorns bakstycke på ytan. Notera att fästet monteras med "krokarna" neråt mot golvet.
4. Montera detektorn på fästet genom att lätt trycka den över fästet, och sen vrida detektorn moturs så att den fäster i monteringsfästet.



Kolmonoxid & Rökdetektor



Kolmonoxid & Rökdetektorn är en kombinerad detektor som kan detektera både rökpartiklar, snabba värmeökningar och skadliga nivåer av kolmonoxid. Detektorn är i likhet med våra andra rökdetektorer alltid aktiv, vilket betyder att den larmar vid fara även om ditt inbrottslarm är frånkopplat.

Att tänka på vid montering och inkoppling

1. Vi rekommenderar att placera detektorn i mitten av ett rum, i taket, och minst 60 centimeter från väggen.
2. Placera inte detektorn i köket, garaget eller i ett badrum/dusch, då rök från matlagning eller fordon kan skapa falsklarm.
3. Montera inte detektorn nära ventilationsfläktar, fluorescerande lampor eller luftkonditionering då luftdrag kan påverka känsligheten på rökdetektorn.

Inkoppling

1. Centralapparaten ska befinna sig i inlärningsläge, via appen eller via Mina Sidor.
2. Montera batterierna på rökdetektorns baksida.
3. Vänta ca 10 minuter för att detektorn ska kalibrera sig i den omgivande miljön.
4. Tryck en gång på knappen på rökdetektorns framsida, och var beredd på att en hög ljudsignal ljuder.



Montering

5. Sätt i medföljande batterier i batterihållaren och var observant på polariteten som visas i hållaren. Sätt tillbaka luckan som täcker batterierna.
6. Använd fästet på baksidan av rökdetektorn som mall och markera var du ska förborra. Borra sen två hål i ytan för montering.
7. Använd medföljande skruv och montera detektorns bakstycke på ytan. Notera att fästet monteras med "krokarna" neråt mot golvet.
8. Montera detektorn på fästet genom att lätt trycka den över fästet, och sen vrida detektorn moturs så att den fäster i monteringsfästet.



Akustisk Glaskrossdetektor



En akustisk glaskrossdetektor upptäcker ljudfrekvenser av krossat glas. Detektorn sätts med fördel i taket i ett rum och reagerar på rutor som krossas upp till 8 meter från där den monterats. Den kan exempelvis användas i källare som ofta kan vara en väg in för en inkräktare.

Att tänka på vid montering och inkoppling

1. Detektorn monteras i taket ovanför glaspartiet som man vill övervaka, eller på en motstående vägg.
2. Vid takmontering så bör detektorn sitta ca 1-2 meter in i rummet
3. Räckvidden/Känsligheten på detektorn kan justeras i 4 olika lägen. Om detektorn skulle reagera på oönskade händelser, kontakta supporten för att få veta hur känsligheten kan minskas.

Inkoppling

1. Centralapparaten ska befinna sig i inlärningsläge, via appen eller via Mina Sidor.
2. Montera batterierna inuti glaskrossdetektorn.
3. Vänta 15 sekunder för att enheten ska starta upp.
4. Tryck en gång på knappen på glaskrossdetektorns insida.



Montering

1. Skruva ur skruven på undersidan av detektorn och montera av plasthöljet.
2. Montera det medföljande batteriet.
3. Använd baksidan av detektorn som mall och markera var du ska förborra i väggen eller taket. Borra sen två hål i ytan för montering.
4. Använd medföljande skruv och montera detektorns bakstycke på ytan.
5. Återmontera plasthöljet och fäst skruven i detektorns underkant.



Vattendetektor



Vattendetektorn är avsedd att detektera vattenläckage under t.ex. tvätt- eller diskmaskin, frysskåp eller vattenledningar. Vid läckage så kortsluts sensorerna i detektorn, och ett larm uppstår. I normalfallet så är detektorn alltid aktiv, även om ditt inbrottslarm är frånkopplat.

Om ett larm löser ut på grund av vattenläckage så kommer vattendetektorn att ljuda med en hög ton, utöver att larmet skickas till larmcentralen. För att tysta denna ton så trycker man in knappen på baksidan av enheten, och då tystas ljudet i 10 minuter. Efter 10 minuter kommer den att ljuda igen om vattenläckaget kvarstår.

Att tänka på vid montering och inkoppling

1. Enheten är avsedd för inomhusbruk, och bör endast användas för att detektera vattenläckage från dricksvattensystem.

Inkoppling

1. Centralapparaten ska befinna sig i inlärningsläge, via appen eller via Mina Sidor.
2. Dra ut plastfliken på baksidan som skyddar batteriet.
3. Vänta 15 sekunder för att enheten ska starta upp.
4. Tryck en gång på knappen på vattendetektorns framsida.

Montering

1. Enheten placeras liggande direkt på ytan där vattenläckage kan uppstå, och det medföljande vätskebandet läggs ut över ytan för att få ett större täckningsområde.



Kontaktlarmsknapp



Kontaktlarmsknappen är avsedd för fast montering på en plats där du kan komma att behöva aktivera ett kontaktlarm. Ett kontaktlarm innebär att en tyst signal skickas till Securitas larmcentral, som kontakter dina kontaktpersoner för att meddela att ett kontaktlarm aktiverats. Detta kan vara bra för äldre personer som kan ha behov av att tillkalla hjälp, eller vid andra situationer som kan uppstå vid oönskade besök.

Att tänka på vid montering och inkoppling

1. Knappen är endast avsedd för fast montering. (Vill du ha en enhet du kan ta med dig runt i huset så finns kontaktlarmsmöjlighet även i vår fjärrkontroll).
2. Knappen kan monteras fullt synlig, eller på en dold plats, till exempel under en skrivbordsskiva. Kontaktlarmsknappen är endast avsedd för inomhusbruk.

Inkoppling

1. Centralapparaten ska befinna sig i inlärningsläge, via appen eller via Mina Sidor.
2. Montera batteriet inuti enheten.
3. Vänta 15 sekunder för att enheten ska starta upp.
4. Tryck en gång på knappen på kontaktlarmsknappens insida.

Montering

1. Skruva ur skruven på undersidan av enheten och montera av plasthöljet.
2. Montera det medföljande batteriet.
3. Använd baksidan av enheten som mall och markera var du ska förborra i väggen. Borra sen två hål i ytan för montering.
4. Använd medföljande skruv och montera enhetens bakstycke på ytan.
5. Återmontera plasthöljet och fäst skruven i enhetens underkant.



Vibrationsdetektor



Vibrationsdetektorn är avsedd att användas på kassaskåp, värdeskåp eller vapenskåp bestående av metall, men kan även användas till andra typer av vibrationsdetekteringar. Detektorn är en kombinerad vibrationsdetektor och magnetkontakt, och kan även användas så att den har båda funktionerna aktiva. För montering primärt som magnetkontakt, följ instruktionerna för hur en magnetkontakt monteras ovan i detta dokument.

Att tänka på vid montering och inkoppling

1. Beroende på typ av värdeskåp som detektorn monteras på så kan tillvägagångssättet skilja sig åt. Vi rekommenderar dock att detektorn placeras inuti skåpet för att vara skyddad mot sabotage.
2. Efter montering så kan du behöva justera känsligheten en eller flera gånger innan du nått rätt nivå som detekterar vibrationer men utan att utlösa oönskade larm.
3. Säkerställ att magnetkontaktens sabotagekontakt (den lilla gummiproppen som sticker ut på undersidan) blir ordentligt intryckt mot monteringsytan.
4. Vibrationsdetektorn är endast avsedd för inomhusbruk.

Inkoppling

1. Centralapparaten ska befinna sig i inlärningsläge, via appen eller via Mina Sidor.
2. Dra ut plastfliken på baksidan som skyddar batteriet.
3. Tryck en gång på knappen på vibrationsdetektorns framsida.



Montering

1. Hitta en lämplig plats för vibrationsdetektorn i eller på ditt värdeskåp.
2. Öppna sändardelen genom att lossa skruven på kortsidan, och ta av locket.
3. Förborra i markeringarna i plasten.
4. Justera känsligheten enligt nedanstående instruktioner.
5. Skruva fast detektorn med medföljande skruvar. Vi rekommenderar att man förborrar i värdeskåpet, då materialet av naturliga skäl brukar vara ganska hårt.

Inställningar för känslighet

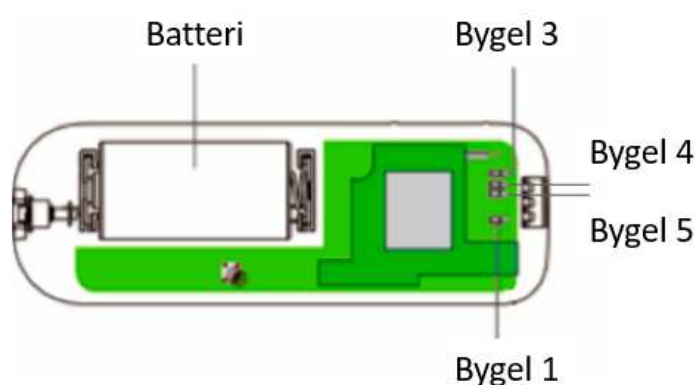

Bygel 1		
ON		Endast vibrationsdetektering
	OFF	Både vibrationsdetektering och magnetkontakt

Bygel 3		
ON		Larm utlöses vid en vibration
	OFF	Larm utlöses vid 3 vibrationer inom 20 sekunder och/eller upprepade mindre vibrationer under 2 minuter

Bygel 4	Bygel 5	Känslighet
ON	OFF	Låg känslighet
OFF	ON	Mellan känslighet
ON	ON	Hög känslighet



Inomhussiren 230V



Inomhussirenen monteras direkt i ett vägguttag, och ljuder vid olika typer av larm från ditt system. Du kan även konfigurera så att den ljuder i tonstötter under din ut- och inpassering från bostaden.

Att tänka på vid montering och inkoppling

1. Sirenen avsedd att monteras direkt i ett vägguttag, och har inbyggd batteribackup.
2. Sirenen låter med 95 dB vid 1 meters avstånd. Notera att en siren kan vara störande för grannar och husdjur.
3. Sirenen är endast avsedd för inomhusbruk.

Inkoppling

1. Centralapparaten ska befinna sig i inlärningsläge, via appen eller via Mina Sidor.
2. Anslut inomhussirenen i ett vägguttag.
3. Vänta 15 sekunder för att enheten ska starta upp.
4. Tryck en gång på knappen på inomhussirenen's framsida.

Montering

1. Anslut Inomhussirenen i ett vägguttag.



Utomhussiren med blyxt



Utomhussiren med blyxtljus är ett bra sätt att uppmärksamma omgivningen på att ett larm löst ut i ditt system. Du kan även konfigurera så att den ljuder i tonstötar under din ut- och inpassering från fastigheten.

Att tänka på vid montering och inkoppling

1. Då vissa ljudsignaler förekommer under installationen, så rekommenderar vi att du använder hörselskydd under hela installationen, samt att du kontaktar Securitas support innan montering, för att ställa sirenen i ljudlöst läge under din installation.
2. Enheten låter med 104 dB vid 1 meters avstånd. Notera att en siren kan vara störande för grannar och husdjur.
3. Enheten bör monteras relativt högt upp på fasaden för bästa effekt. Använd lämplig säkerhetsutrustning vid monteringen.
4. Enheten är avsedd för utomhusbruk.

Inkoppling

1. Centralapparaten ska befinna sig i inlärningsläge, via appen eller via Mina Sidor.
2. Montera batterierna inuti utomhussirenen.
3. Vänta 15 sekunder för att enheten ska starta upp.
4. Tryck en gång på knappen på utomhussirenen insida.



Montering

1. Kontakta Securitas support för att göra sirenen ljudlös, då sabotagelarmet kommer att ljuda under monteringen.
2. Lossa på skruven på undersidan av sirenen, och demontera plasthöljet.
3. Sätt sirenens batteriomkopplare i läget "OFF".
4. Lossa de två skruvarna till det interna batteriutrymmet, och sätt i de medföljande batterierna. Återmontera därefter locket till det interna batteriutrymmet.
5. Välj ut platsen där sirenen ska monteras, och markera på väggen var de tre monteringshålen hamnar. Förborra i markeringarna och montera därefter sirenen med hjälp av medföljande skruv och plugg.
6. Sätt sirenens batteriomkopplare i läget "ON".
7. Återmontera plasthöljet och fäst skruven på sirenens undersida.
8. Kontakta Securitas support för att återaktivera sirenen.



Repeater för vägguttag



Repeatern fungerar genom att förlänga och förstärka de trådlösa signalerna som används av dina larmande komponenter, t.ex. magnetkontakter, rörelsedetektorer och rökdetektorer. Denna repeater förstärker inte z-wave signaler från dina smarta-hemenheter.

Repeatern monteras direkt i ett vägguttag, och har ett inbyggt uppladdningsbart batteri för att säkerställa drift även vid eventuella strömbortfall. Max 60 komponenter kan anslutas till repeatern, varav max 8st kan vara rörelsedetektor med kamera.

Att tänka på vid montering och inkoppling

1. Räkna med att enheter har ca 25–50 meters normal räckvidd i en fastighet. Om avståndet mellan en detektor och din centralapparat är längre än så, rekommenderas att en repeater placeras någonstans på vägen för att förstärka signalen.
2. Repeatern är endast avsedd för inomhusbruk.

Inkoppling

1. Anslut repeatern i ett vägguttag. Repeatern piper till en gång och lampan blinkar grönt en gång.
2. Centralapparaten ska befinna sig i inlärningsläge, via appen eller via Mina Sidor.
3. När repeatern är inlärd piper den till tre gånger och lampan släcks.
4. Vänta 15 sekunder för att enheten ska starta upp

Anslutning av komponent till repeatern



För att en komponent skall kommunicera med repeatern måste den komponenten vara inlärdd i centralapparaten för att sedan läras in i repeatern.

För att lära in enhet i repeatern:

1. Håll inne knappen på repeatern i ca 3 sek då repeatern piper 1 gång släpp knappen. Lampan blinkar grönt.
2. Följ anvisningen för respektive komponent hur man lär in. OBS gäller ej Rörelsedetektor med kamera, på denna skall bara knappen tryckas in en gång.
3. När komponent lärts in i repeatern piper repeatern till en gång. Om komponenten redan är inlärdd piper repeatern till 2 gånger.
4. För att avsluta inlärningsläge, tryck på knappen en gång, repeatern piper 2 gånger.

Montering

1. Anslut repeatern i ett vägguttag.



Fjärrströmbrytare



Fjärrströmbrytaren är avsedd att monteras direkt i ett vägguttag med 230 v. Med hjälp av regler, scheman och andra inställningar så kan fjärrströmbrytaren slå till eller från spänningen till den elektroniska apparat som du har anslutit till fjärrströmbrytaren.

Fjärrströmbrytaren som köps i Securitas webbshop är en modell som kommunicerar med centralapparaten via Z-Wave. Du kan även ansluta andra Z-Wave kompatibla fjärrströmbrytare som du redan har köpt i elektronikhandeln, och det förekommer då modeller med dimmerfunktion och energimättningsfunktioner.

Att tänka på vid montering och inkoppling

1. Z-Wave-enheter har en relativt kort räckvidd, ca 25 meter. Dock så skapar dessa enheter ett "mesh-nät" och vidarebefordrar signaler mellan enheterna. På så sätt skapas ett "mesh-nät" som vida kan överstiga 25 meters avstånd mellan fjärrströmbrytaren och centralapparaten.

Inkoppling

1. Centralapparaten ska befinna sig i inlärningsläge, via appen eller via Mina Sidor.
2. Anslut fjärrströmbrytaren i ett vägguttag och vänta i 15 sekunder.
3. Tryck tre gånger i snabb takt på knappen på fjärrströmbrytarens framsida.

Montering

1. Fjärrströmbrytaren monteras direkt i ett befintligt vägguttag.



Temperatursensor



Temperatursensorn håller koll på temperaturen inomhus eller utomhus, och du kan få mail eller notifieringar om temperaturen över- eller understiger vad du angett som gränsvärde. Du ser temperaturen direkt i appen och på webben, och du kan på så sätt enkelt ha koll på temperaturen i rummet den är placerad i. Enheten är batteridrivna och levereras med en extern givare (ca 100 cm sladd). Kommunikerar med ditt system via Z-Wave.

Att tänka på vid montering och inkoppling

1. Temperatursensorn är avsedd att monteras inomhus, men den medföljande externa givaren (givaren sitter längst ut på sladden) kan placeras utomhus, t.ex. genom att hängas ut genom ett fönster eller ventilationsöppning.
2. Om den placeras inomhus så tänk på att temperaturen i rummet kan variera beroende på höjden som den placeras på. Det är oftare kallare på golvet än uppe vid taket.

Inkoppling

1. Centralapparaten ska befinna sig i inlärningsläge, via appen eller via Mina Sidor.
2. Dra ut plastfliken på baksidan som skyddar batteriet.
3. Vänta 15 sekunder för att enheten ska starta upp.
4. Tryck tre gånger i snabb takt på knappen på temperatursensorns långsida.



Montering

1. Monteringen av Temperatursensorn är enkelt. Antingen läggs den bara på en plan yta, eller så hänger man upp den på väggen med hjälp av det medföljande spiket.
2. Placera givaren, som sitter längst ut på sladden, i utrymmet som du vill övervaka temperaturen i.



Garageportskontroll med sensor



Garageportskontrollen levereras tillsammans med en sensor som monteras på själva porten, och kan på så sätt indikera om din garaport är öppen, delvis öppen eller stängd. Garageportskontrollen kopplas samman med din befintliga elektriska garageportsöppnare, och din garageportsöppnare måste ha en plint för sammankoppling med externa styrenheter vilket de flesta moderna garageportsöppnare har. Garageportskontrollen kopplas därefter samman trådlöst med din centralapparat via Z-Wave.

Att tänka på vid montering och inkoppling

1. Garageportskontrollen är avsedd att användas inomhus, i uppvärmda utrymmen. Om utrymmet är kallare än rumstemperaturen så kan batteritiden på den tillhörande sensorn påverkas negativt.
2. Sensorn monteras på själva porten, och kan användas på både takskjutportar och vippportar, men kan inte användas på rullportar.

Anslutning av sensorn till garageportskontrollen

1. Anslut garageportskontrollen till ett vägguttag, via den medföljande transformatorn.
2. Vänta 15 sekunder för att enheten ska starta upp.
3. Dra ut plastfliken på baksidan av sensorn som skyddar batteriet.
4. Med hjälp av ett gem eller annat spetsigt föremål, tryck en gång på knappen på garageportskontrollens undersida. Ett pip hörs, och den röda lysdioden på enheten börjar blinka.
5. Tryck en gång på knappen på sensorns framsida. Lysdioden på sensorn blinkar till tre gånger.



6. Om anslutningen mellan sensorn och garageportskontrollen fungerade, så kommer garageportskontrollen att pipa till två gånger.
7. Med hjälp av ett gem eller annat spetsigt föremål, tryck ännu en gång på knappen på garageportskontrollens undersida, och den röda lysdioden ska sluta lysa. Alternativt så avslutas detta läge automatiskt efter 60 sekunder om ingen sensor anslutits.

Inkoppling

1. Centralapparaten ska befinna sig i inlärningsläge, via appen eller via Mina Sidor.
2. Tryck tre gånger i snabb takt på knappen på garageportskontrollens långsida.

Montering av garageportskontrollen

1. Monteringen av garageportskontrollen är enkelt. Fäst bakstycket på lämplig plats i taket eller på väggen, och klicka fast garageportskontrollen.
2. Kontrollera att strömladdan mellan enheten och vägguttaget inte hamnar i kläm när garageporten öppnas eller stängs.

Montering av sensorn

1. Sensorn ska monteras i ena övre hörnet av din garageport. Den ska monteras "stående", d.v.s. vertikalt och med lysdioden uppåt.
2. Öppna sensorn genom att lossa skruven på kortsidan, och ta av locket.
3. Förborra i markeringarna i plasten.
4. Skruva fast sensorn med medföljande skruvar. Vi rekommenderar att man förborrar i porten, då ytmaterialet i garageportar brukar vara ganska hårt.
5. När sensorn monterats, återmontera höljet och spänn skruven på sensorns kortsida.

Anslutning av garageportskontrollen till din garageportsöppnare

1. Säkerställ att både garageportskontrollen och garageportsöppnaren är strömlösa. Bryt strömmen, eller dra ur kontakterna.
2. Anslut två kablar från garageportskontrollen till plinten på din garageportsöppnare. Polariteten/ordningen spelar ingen roll när de ansluts till garageportskontrollen.
3. Märkningen på plinten på din garageportsöppnare kan variera beroende på modell, men oftast har de namnet "PWC", "WC", "PB" "PUSHBUTTON", "RED" eller "WHITE".
4. Efter att kablarna anslutits till respektive enhet, återställ strömförsörjningen till både din garageportsöppnare och din garageportskontroll.



IP-kamera WiFi



IP-kamera med WiFi anslutning finns för både inomhus- och utomhusbruk, men installationen är likvärdig oavsett modell. När du ska installera kameran så görs detta genom att följa stegen i Gör-Det-Själv guiden, eller genom att välja "Lägg till utrustning" i appen eller via Mina Sidor. Notera att en IP kamera inte skickar några larmsignaler till Securitas Larmcentral vid detekterade rörelser. Vid larm kan Securitas endast se inspelad film från larmtillfället och har bara tillgång till detta material under 30 minuter från larmtillfället. För att ge Securitas access till inspelade klipp vid larm krävs att du manuellt kryssar i detta i dina inställningar för videoenheten.

Observera att ditt nätverksnamn (SSID) inte kan innehålla specialtecken av typen "ÅÄÖ eller /". Om så är fallet så kan kameran inte hitta ditt nätverk.

Montera IP-Kamera WiFi

1. Kameran monteras stående på sitt eget stativ, eller skruvas upp på en vägg.
2. Placera/montera kameran på önskad plats och anslut kamerans transformator till en 230 V strömkälla. Om kamerans placering är utomhus så säkerställ att vägguttaget som du kopplar in kameran i sitter på en vädersäker plats.
3. Följ instruktionerna på webben eller i appen för att ansluta kameran till ditt system.
4. Efter att du anslutit din kamera och kan se bilder i systemet är det lämpligt att du aktiverar kamerans inbyggda videoanalys eller rörelsedetektering för att få notiser och/eller e-post om inspelade händelser. Hur du gör detta kan du läsa mer om i manualen för själva plattformen.



IP-kamera PoE



IP-kamera med PoE anslutning ansluts till ditt nätverk med en nätverkssladd, och kräver en PoE-strömkälla för att fungera. Strömkällan kan vara en PoE-switch eller en PoE-injektor av valfri modell.

När du ska installera kameran så görs detta genom att följa stegen i Gör-Det-Själv guiden, eller genom att välja "Lägg till utrustning" i appen eller via Mina Sidor. Notera att en IP kamera inte skickar några larmsignaler till Securitas Larmcentral vid detekterade rörelser. Vid larm kan Securitas endast se inspelad film från larmtillfället och har bara tillgång till detta material under 30 minuter från larmtillfället. För att ge Securitas access till inspelade klipp vid larm krävs att du manuellt kryssar i detta i dina inställningar för videoenheten.

Montera IP-Kamera PoE

1. Kameran monteras lämpligtvis genom att skruvas upp på en vägg.
2. Montera kameran på önskad plats och anslut nätverkskabeln med PoE källan. Underlaget/väggen bär vara stabil för att minimera risken för skakiga bilder vid blåst.
3. Följ instruktionerna på webben eller i appen för att ansluta kameran.
4. Efter att du anslutit din kamera och kan se bilder i systemet är det lämpligt att du aktiverar kamerans inbyggda videoanalys eller rörelsedetektering för att få notiser och/eller e-post om inspelade händelser. Hur du gör detta kan du läsa mer om nedan i stycket "Regler & Videoanalys".



IP-kamera Ringklocka



IP-kamera Ringklocka kan installeras så att den ersätter din befintliga trådbundna analoga ringklocka, eller installeras som en helt ny ringklocka. Oavsett så måste du se till att den strömförsörjs via kablage ut till placeringen. Datakommunikationen från ringklockan, alltså ljud och bild, sker via ditt WiFi-nät, så du måste även säkerställa att ditt WiFi når ut till placeringen av ringklockan.

När du ska ansluta ringklockan så gör du det genom att välja "Lägg till utrustning" i appen eller via Mina Sidor. Notera att ringklockan inte skickar några larmsignaler till Securitas Larmcentral vid detekterade rörelser eller samtal. Vid larm kan Securitas endast se inspelad film från larmtillfället och har bara tillgång till detta material under 30 minuter från larmtillfället. För att ge Securitas access till inspelade klipp vid larm krävs att du manuellt kryssar i detta i dina inställningar för videoenheten.

Att tänka på vid montering

1. Ringklockan kan placeras utomhus, men bör ändå placeras så att den inte är alltför utsatt vid regn och snö.
2. Ringklockans inbyggda kamera har en vidvinkellins, vilket gör att den ser väldigt brett. Detta gör att kameran kan se personen som står framför dörren, även om kameran sitter placerad bredvid dörren.
3. Denna enhet är aningen mer komplex att installera än våra andra enheter, och vi ber dig att noggrant läsa igenom den bifogade dokumentationen, samt texten nedan angående "Alternativa installationssätt".



Montera IP-Kamera Ringklocka

1. Bryt strömmen till din befintliga analoga ringklocka samt demontera din befintliga tryckknapp, om du har en befintlig anläggning.
2. IP-kamera Ringklocka monteras på ett fast underlag genom att skruva fast den medföljande bottenplattan på väggen, med hjälp av de medföljande skruvarna. Notera att skruven på bottenplattans kortsida ska placeras nedåt. Var noga med att kablarna som ska strömförsörja ringklockan löper fritt i den avsedda öppningen i bottenplattan.
3. Anslut de befintliga strömförsörjningskablarna till bottenplattans skruvar.
4. Haka fast din nya ringklocka på bottenplattan, och fäst den genom att dra åt skruven på bottenplattans undersida.
5. Slå på strömmen (via transformatorn) som strömförsörjer ringklockan. Tryckknappen på ringklockan kommer att blinka/lysa och med hjälp av färgskiftningarna så kan du tolka vilket läge ringklockan befinner sig i.

Grönt - Fast sken



Redo och fungerar

Vitt - Fast sken



Samtal pågår

Gult - Fast sken



Uppstartsläge

Rött & Blått - Blinkande



Batteriet laddas

Blått & Grönt - Blinkande



Ansluten till WiFi, väntar på servern

Blått & Gult - Blinkande



Firmwareuppdatering pågår

6. Öppna appen Securitas Connect och välj "Lägg till utrustning" i menyn. Följ därefter anvisningarna.



Alternativa installationssätt

Din ringklocka kan strömförsörjas på flera olika sätt, och här visas de tre vanligaste alternativen;

Via USB

På baksidan av ringklockan så finns en USB-micro port. Denna är endast tänkt att användas om du vill testa ringklockan innan du installerar den permanent.

Med "ding-dong"

Om du har en befintlig mekanisk "ding-dong", eller vill installera en samtidigt som du installerar din nya ringklocka, så kopplar du enligt nedan. Notera att om du monterar en ny, fast ansluten transformator, så måste en sådan installeras av en behörig elektriker (beroende på modell).

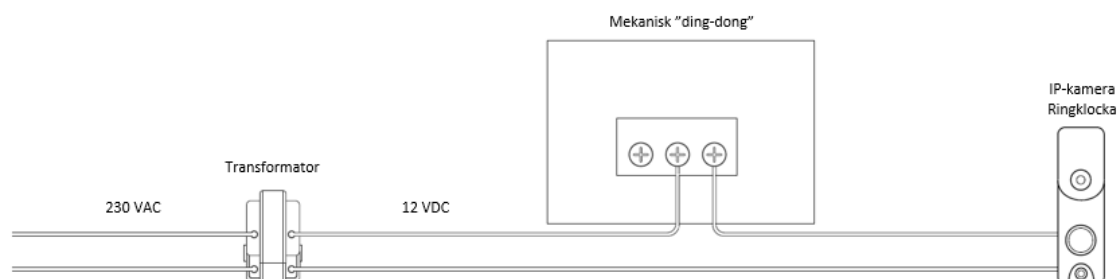

Utan "ding-dong"

Om du vill installera din ringklocka utan en mekanisk "ding-dong", så kopplar du enligt nedan. Notera att om du monterar en ny, fast ansluten transformator, så måste en sådan installeras av en behörig elektriker (beroende på modell). Resistorn används bara om transformatorn levererar ut mer än 1A.

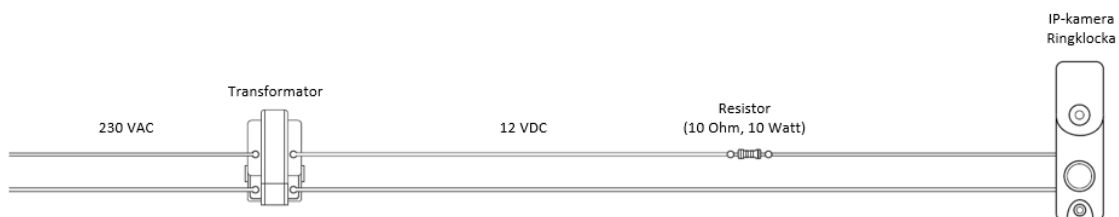



Specifikation för strömförsörjning av IP-kamera Ringklocka

IP-kamera Ringklocka har följande specifikationer för strömförsörjning:

- 8-36VAC (16-24VAC är rekommenderat), 10VA eller 12VDC, 0.5 till 1.0A ansluten till en mekanisk "ding-dong"
- Om ringklockan monteras utan en mekanisk "ding-dong", och din transformator levererar ut mer än 1A, så ska en resistor på 10 Ohm/10 Watt anslutas mellan transformatorn och ringklockan. Om detta inte görs så kan ringklockan skadas och din garanti bryts.



IP-kamera Ringklocka med batteri



IP-kamera Ringklocka med batteri är helt trådlös och drivs av ett uppladdningsbart, inbyggd, batteri. Den levereras med en ljudenhet som gör att du får en "ding-dong" signal inomhus så du vet att någon väntar vid din dörr.

Både ringklockan och ljudenheten ansluter trådlöst till ditt WiFi, och ljudenheten agerar även som en förstärkare för ditt WiFi-nät så att signalen ut till ringklockan blir starkare.

När du ska ansluta ringklockan så gör du det genom att välja "Lägg till utrustning" i appen eller via Mina Sidor. Notera att ringklockan inte skickar några larmsignaler till Securitas Larmcentral vid detekterade rörelser eller samtal. Vid larm kan Securitas endast se inspelad film från larmtillfället och har bara tillgång till detta material under 30 minuter från larmtillfället. För att ge Securitas access till inspelade klipp vid larm krävs att du manuellt kryssar i detta i dina inställningar för videoenheten.

Att tänka på vid montering

1. Ringklockan kan placeras utomhus, men bör ändå placeras så att den inte är alltför utsatt vid regn och snö.
2. Ringklockans inbyggda kamera har en vidvinkellins, vilket gör att den ser väldigt brett. Detta gör att kameran kan se personen som står framför dörren, även om kameran sitter placerad bredvid dörren.



Montera IP-Kamera Ringklocka med batteri

1. Packa upp din nya Ringklocka med batteri, och ta ur batteriet genom att dra det neråt från själva enheten.
2. Ladda batteriet med den medföljande USB-laddkabeln. Om batteriet har en blå skyddsfilm över kontakterna så ta bort denna. Låt batteriet laddas i minst 3 timmar innan du fortsätter med din installation.
3. Packa upp den medföljande ljudenheten (Smart chime) och montera strömsladden. Anslut den till ett vägguttag där du vill ha ljudenheten placerad.
4. Öppna appen Securitas Connect och välj "Lägg till enhet" i menyn. Välj "Kamera för dörrklocka" och sen klicka på bilden av ljudenheten. Följ instruktionerna i appen för att ansluta ljudenheten till ditt WiFi-nät.
5. När ljudenheten är installerad kan du påbörja monteringen av din Ringklocka med batteri.
6. Välj ut platsen där du vill ha ringklockan monterad, lämpligtvis utanför din entrédörr och på samma sida som dörrhandtaget sitter. Lämplig monteringshöjd är ca 120 cm över marknivå.
7. Montera den medföljande hållaren med hjälp av de medföljande skrivarerna. Beroende på väggmaterial så kan du behöva förborra, och om väggmaterialet är sten eller betong så bör du använda de medföljande plastpluggarna.
8. När batteriet är färdigladdat så återmontera det i din ringklocka. Fäst därefter ringklockan i hållaren genom att trycka den på plats, dra den lätt neråt och lås till sist med knappen på undersidan av hållaren.
9. Tryck på den stora knappen på ringklockan och håll den intryckt i 30 sekunder, tills knappen blinkar blått. Släpp sen knappen.
10. På ljudenheten, håll inne WPS knappen på sidan av enheten till den högra WPS-dioden börjar blinka.
11. Efter några sekunder kommer lamporna på ljudenheten att blinka till, samt så kommer ringklockan att blinka till med rött sken.

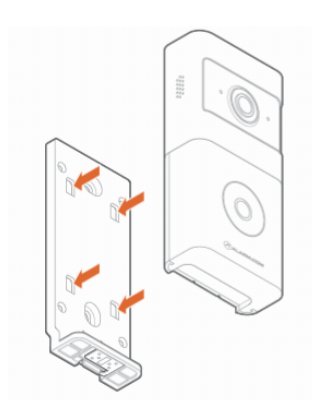

Tryck på plats

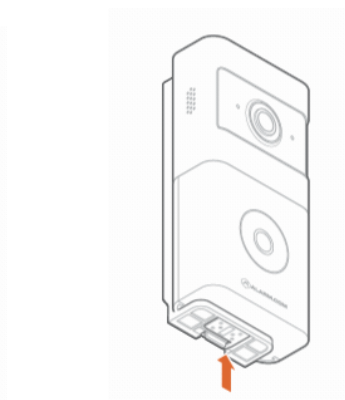

Lås med knappen



WPS-knapp på ljudenheten



Ljudenhet till IP-kamera Ringklocka



Ljudenheten som kan användas i ditt system fungerar för alla IP-kamera Ringklocka i systemet, och kan alltså även skapa en "ding-dong" signal för din trådbundna IP-kamera Ringklocka.

Ljudenheten placeras i ett vägguttag, och ansluts med WPS till ditt befintliga WiFi-nätverk. Om du har en IP-kamera Ringklocka med batteri så ska ljudenheten placeras max 3 meter från Ringklockan. Om din Ringklocka är trådbunden så räcker det med att ljudenheten sitter så att den har kommunikation med ditt WiFi-nätverk.

Efter installationen så kan du skapa regler i ditt system att ljudenheten ska låta när någon trycker på din Ringklocka.

Att tänka på vid montering

1. Ljudenheten är endast avsedd för inomhusbruk.

Montering

1. Anslut ljudenheten till ett vanligt vägguttag.
2. Öppna appen Securitas Connect och välj "Lägg till enhet" i menyn. Välj "Kamera för dörrklocka" och sen klicka på bilden av ljudenheten. Följ instruktionerna i appen för att ansluta ljudenheten till ditt WiFi-nät.
3. När ljudenheten är installerad kan du påbörja monteringen av din Ringklocka med batteri, eller skapa regler för din trådbundna IP-kamera Ringklocka.



PoE Injektor



PoE (Power Over Ethernet) är en teknik för att strömförsörja hårdvara utan att behöva använda flera olika kablar. Denna PoE injektor är avsedd att användas tillsammans med "IP-kamera PoE", men kan givetvis även användas för att strömförsörja annan hårdvara som kräver PoE. Enligt samma princip så kan du givetvis även använda en annan PoE Injektor för att strömförsörja en IP-kamera som du vill koppla till ditt system.

Att tänka på vid montering

2. PoE Injektorn är endast avsedd för inomhusbruk.

Montering

4. Anslut PoE injektorns 230 V anslutning till ett vanligt vägguttag.
5. Koppla in den medföljande nätverkskabeln mellan en ledig port på din router, och uttaget i PoE Injektorn märkt "Data In".
6. Koppla in nätverkskabeln (medföljer ej) som ska anslutas till kameran i PoE Injektorn, i uttaget märkt "PoE Out". Maximal längd på denna kabel är 100 meter.
7. Anslut nätverkskabeln till din IP Kamera.



ID Lock 202 Multi & ID Lock 150



ID Lock 202 Multi och ID Lock 150 är elektroniska lås som kan anslutas till ditt system från Securitas. Med låsen kan du låsa och låsa upp dörrar via Securitas Connect appen eller via en inloggad dator, och även se vem som låst upp en dörr och när det skedde. Du kan även skapa scener som automatiskt låser dörren när du tillkopplar larmet, eller låser upp dörren när larmet frångöps. Ditt lås från ID Lock kan integreras i larmsystemet oavsett var du köpt låset, men du måste ha z-wave modulen inkopplad i låset.

Låset kommunicerar med larmets centralenhet via z-wave, så det måste finnas kommunikationsmöjlighet för z-wave mellan båda enheterna.

Att tänka på vid montering och inkoppling

1. Låset monteras på din dörr och ersätter både inre och yttre handtag, samt själva låskistan.
2. Montering kräver att du har nödvändig kunskap, och vi rekommenderar att du följer de medföljande instruktionerna som gäller för just din typ av dörr.
3. Du hittar mer information i förpackningen med låset, alternativt genom att besöka ID Locks hemsida för support - idlock.se/kundcenter

Inkoppling

1. Efter att låset monterats korrekt, logga in på Mina Sidor via en dator eller via din app Securitas Connect. Välj att lägga till en enhet, och välj "Lås". Följ därefter instruktionerna som ges för att ansluta enheten till ditt konto.



Avinstallation av komponenter

Om du har installerade enheter som du vill ta bort från ditt system så hanterar du det olika beroende på typ av komponent;

Larmande komponenter

Detektorer som är avsedda att skapa ett larm till Securitas Larmcentral kan du inte ta bort från systemet själv. Kontakta Securitas support för att få denna typ av enhet avinstallerad från ditt konto.

Smarta-Hem-enheter / Z-wave

Z-wave komponenter kan du avinstallera själv genom att logga in på Mina Sidor, välj "Inställningar" i menyn och därefter "Hantera utrustning". Klicka på "Lägg till enhet" uppe i högra hörnet, invänta att centralapparaten piper till, och tryck därefter tre snabba tryck på den z-wave-enhet som du vill avinstallera. Det är alltså samma förfarande att avinstallera en enhet som att installera en enhet.

Om din enhet saknas, t.ex. för att du tappat bort din fjärrströmbrytare, så måste du kontakta Securitas support för att få bort enheten från ditt system.

IP-kamera

Välj "Video" i menyn, därefter "Inställningar" i listen överst på sidan. Välj den IP-kamera som du vill ta bort i drop-down-listen uppe till vänster, och därefter "Info om videoenhet". Scrolla ner en liten bit på sidan och välj "Ta bort denna videoenhet".



Batteribyte

Så småningom kommer du behöva batterier i dina enheter, och hur ofta detta behövs är beroende av hur ofta enheten detekterar rörelse. T.ex. så kommer du troligen att behöva byta batteri i entrédörrens magnetkontakt oftare än källardörrens magnetkontakt, helt enkelt för att entrédörren används oftare. När batteriet börjar bli lågt i någon komponent kommer du att få ett meddelande om detta i din app, samt på Mina Sidor.

Nedan beskrivs hur du byter batteri på respektive komponent. Du finner också information om vilka batterier som behövs, dessa kan du beställa i våra webbshoppar SecuritasHome.se och SecuritasPro.se .

Magnetkontakt - 1 st 3V CR123A Litium

1. Lossa på skruven på kortsidan av magnetkontakten.
2. Ta av fronten på magnetkontakten och plocka ur batteriet.
3. När batteriet är ur, tryck på testknappen, den avlånga transparenta knappen på framsidan, cirka 10–15 gånger.
4. Låt magnetkontakten ligga utan batterier i 5–10 minuter.
5. Sätt sedan i det nya batteriet och montera tillbaka kontakten.

Rörelsedetektor - 1 st 3V CR123A Litium

1. Lossa rörelsedetektorn från hörnfästet (om detta används).
2. Lossa på skruven på undersidan av rörelsedetektorn.
3. Ta av fronten på rörelsedetektorn och plocka ur batteriet.
4. När batteriet är ur, tryck på testknappen på framsidan 10–15 gånger.
5. Låt rörelsedetektorn ligga utan batteri i cirka 5–10 minuter.
6. Sätt sedan i det nya batteriet och montera tillbaka detektorn.

Manöverpanel - 1 st 3V CR123A Litium

1. Lossa på skruven på undersidan av manöverpanelen och ta bort framstycket.
2. Plocka ur batteriet och tryck på valfri knapp på framsidan cirka 10–15 gånger.
3. Låt manöverpanelen ligga utan batteri i cirka 5–10 minuter.
4. Sätt sedan i det nya batteriet och montera tillbaka manöverpanelen.



Manöverpanel med display - 3 st 3V CR123A Litium

1. Lossa på skruven på undersidan av manöverpanelen och ta bort framstycket.
2. Plocka ur batterierna och tryck på valfri knapp på framsidan cirka 10–15 gånger.
3. Låt manöverpanelen ligga utan batteri i cirka 5–10 minuter.
4. Sätt sedan i de nya batterierna och montera tillbaka manöverpanelen.

Rörelsedetektor med kamera - 3 st 3V CR123A Litium

1. Lossa rörelsedetektorn från hörnfästet (om detta används).
2. Lossa på skruven på baksidan av rörelsedetektorn för att öppna batteriluckan, och ta ur batteriet.
3. När batteriet är ur, tryck på testknappen på framsidan 10–15 gånger.
4. Låt rörelsedetektorn ligga utan batteri i cirka 5–10 minuter.
5. Sätt sedan i de nya batterierna, skruva fast batteriluckan, och montera tillbaka detektorn.

Rökdetektor- 3 st AA Alkaliska

1. Lossa rökdetektorn från takfästet genom att rotera detektorn moturs.
2. Ta bort på batteriluckan på undersidan av rökdetektorn, och ta ur batterierna.
3. När batterierna är ur, tryck på testknappen på framsidan 10–15 gånger.
4. Låt rökdetektorn ligga utan batteri i cirka 5–10 minuter. Passa gärna på att dammsuga rökdetektorn i detta skede, för att få bort eventuellt damm som kan ha samlats i detektorn och öka risken för falsklarm.
5. Sätt sedan i de nya batterierna, fäst batteriluckan, och montera tillbaka detektorn i sitt fäste.

Värmedetektor - 3 st AA Alkaliska

1. Lossa värmedetektorn från takfästet genom att rotera detektorn moturs.
2. Ta bort på batteriluckan på undersidan av detektorn, och ta ur batterierna.
3. När batterierna är ur, tryck på testknappen på framsidan 10–15 gånger.
4. Låt detektorn ligga utan batteri i cirka 5–10 minuter.
5. Sätt sedan i de nya batterierna, fäst batteriluckan, och montera tillbaka detektorn i sitt fäste.

Förrådsdetektor - 2 st 3,6V AA Litium

1. Lossa rörelsedetektorn från väggfästet.
2. Lossa på skruven på undersidan av förrådsdetektorn.
3. Ta av fronten på rörelsedetektorn och plocka ur batteriet.
4. När batteriet är ur, tryck på testknappen på framsidan 10–15 gånger.



5. Låt rörelsedetektorn ligga utan batteri i cirka 5–10 minuter.
6. Sätt sedan i det nya batteriet och montera tillbaka detektorn.

Rök- & Rörelsedetektor - 3 st 3V CR123A Litium

1. Lossa detektorn från takfästet genom att rotera detektorn moturs.
2. Ta bort på batteriluckan på undersidan av detektorn, och ta ur batterierna.
3. När batterierna är ur, tryck på testknappen på framsidan 10–15 gånger.
4. Låt detektorn ligga utan batteri i cirka 5–10 minuter. Passa gärna på att dammsuga rökdetektorn i detta skede, för att få bort eventuellt damm som kan ha samlats i detektorn och öka risken för falsklarm.
5. Sätt sedan i de nya batterierna, fäst batteriluckan, och montera tillbaka detektorn i sitt fäste.

Akustisk Glaskrossdetektor - 1 st 3V CR123A Litium

1. Lossa skruven i detektorns underkant, och demontera plasthöljet.
2. Ta ur det gamla batteriet, och tryck upprepade gånger på detektorns testknapp.
3. Låt detektorn ligga utan batteri i ca 5-10 minuter, innan du monterar det nya batteriet, och monterar tillbaka plasthöljet.

Utomhussiren med blix - 2 st 1,5V D Alkaliska

1. Kontakta Securitas support för att göra sirenen ljudlös, då sabotagelarmet kommer att ljuda under demonteringen.
2. Lossa på skruven på undersidan av sirenen, och demontera plasthöljet.
3. Sätt sirenens batteriomkopplare i läget "OFF".
4. Lossa de två skruvarna till det interna batteriutrymmet, och ta ur de gamla batterierna.
5. När batterierna är ur, tryck på sirenens sabotagekontakt 10–15 gånger.
6. Sätt sedan i de nya batterierna, och återmontera locket till det interna batteriutrymmet.
7. Sätt sirenens batteriomkopplare i läget "ON".
8. Återmontera plasthöljet och fäst skruven på sirenens undersida.
9. Kontakta Securitas support för att återaktivera sirenen.



Vattendetektor - 1 st 3V CR123A Litium

1. Lossa luckan på vattendetektorns undersida.
2. Ta ur det gamla batteriet, och tryck upprepade gånger på detektorns testknapp.
3. Låt detektorn ligga utan batteri i ca 5-10 minuter, innan du monterar det nya batteriet, och monterar tillbaka plastluckan.

Kontaktlarmsknapp - 1 st 3V CR123A Litium

1. Lossa skruven i enhetens underkant, och demontera plasthöljet.
2. Ta ur det gamla batteriet, och tryck upprepade gånger på enhetens knapp.
3. Låt enheten ligga utan batteri i ca 5-10 minuter, innan du monterar det nya batteriet, och monterar tillbaka plasthöljet.

Temperatursensor - 1 st 3V CR123A Litium

1. Lossa luckan på temperatursensorns undersida.
2. Ta ur det gamla batteriet, och tryck upprepade gånger på sensorns testknapp.
3. Låt sensorn ligga utan batteri i ca 5-10 minuter, innan du monterar det nya batteriet, och monterar tillbaka plastluckan.

ID Lock 150 - 8 st 1,5V AA Alkaliska

1. Avlägsna luckan på låsets inomhusdel.
2. Ta ur de gamla batterierna.
3. Montera nya batterier i batterifacken. Samtliga batterier ska bytas ut vid samma tillfälle, och samtliga batterier ska vara av samma fabrikat och modell.
4. Återmontera luckan på låset.

Inomhussiren 230 V

Inomhussirenens inbyggda batteri kan ej bytas.

Repeater för vägguttag

Repeaterns inbyggda batteri kan ej bytas.

Kolmonoxid & Rökdetektor

Information saknas i nuläget.



Magnetkontakt - Infälld

Information saknas i nuläget.

Magnetkontakt för garageport

Information saknas i nuläget.

Vibrationsdetektor

Information saknas i nuläget.

Garage- & Förrådsdetektor med kamera

Information saknas i nuläget.



Kontaktlarm

Ett kontaktlarm är ett tyst larm som du kan utlösa via manöverpanelen, via en kontaktlarmsknapp, eller via din fjärrkontroll om du har en sådan. Larmet skickas till Securitas Larmcentral, men sirenen i systemet ljuder inte. Securitas Larmcentral kommer att ringa kontaktpersoner i turordning för att meddela att ett kontaktlarm i fastigheten löst ut!

Kontaktlarm via Manöverpanelen

För att utlösa ett kontaktlarm via manöverpanelen, så trycker du in knappen 1 och knappen 3 samtidigt i 3 sekunder.



Kontaktlarm via Fjärrkontrollen

För att utlösa ett kontaktlarm via fjärrkontrollen, så trycker du in knappen med ett plus-tecken (+) i minst 3 sekunder. Observera att fjärrkontrollen måste vara inom räckhåll för din centralapparat, och är avsedd att användas i fastighetens direkta närhet.



Kontaktlarm via Kontaktlarmsknapp

För att utlösa ett kontaktlarm via kontaktlarmsknappen, så trycker du in den röda knappen och håller den intryckt i ca 3 sekunder.



Att återställa ett utlöst larm

När ett larm löst ut, oavsett om det är ett inbrottslarm, röklarm eller ett kontaktlarm, så behöver systemet återställas för att larmet ska återgå till normalläget. För att återställa så frånkopplar du ditt system, antingen via manöverpanelen, fjärrkontrollen eller via appen.



Indikeringar på centralapparaten



Din centralapparat har tre olika LED-lampor som kan indikera olika status i systemet. I tabellen nedan kan du se förklaringar på vad som indikeras.

LED 1	Översta LED-lampan
LED 2	Mittersta LED-lampan
LED 3	Nedersta LED-lampan
LED 1	
Rött sken	Borta-läge tillkopplat (område 1)
Rött blinkande	Hemma-läge tillkopplat (område 1)
Grönt sken	Inlärningsläge
Grönt blinkande	Gångtestläge
Grönt blinkande var 5:e sek	3G/4G och IP anslutet, larm frånkopplat
Grönt blinkande var 10:e sek	3G/4G eller IP inte anslutet, larm frånkopplat
Släckt	3G/4G och IP inte anslutet
LED 2	
Rött sken	Borta-läge tillkopplat (område 2)
Rött blinkande	Hemma-läge tillkopplat (område 2)
Släckt	Larm frånkopplat
Grönt sken	Inlärningsläge
Grönt blinkande	Gångtestläge
LED 3	
Rött sken	Larm i minnet
Rött blinkande	Larm utlöst
Gult sken	Systemfel eller 3G/4G anslutning saknas
Gult blinkande	3G/4G håller på att ansluta till nätverk



Felsökning

Om LED 3 blinkar med gult sken indikeras ett fel på en komponent. Detta beror antingen på att någon komponent har tappat kontakten med centralapparaten, att sabotagekontakten på enheten inte är intryckt eller att det börjar bli lågt batteri i enheten. Du kan enkelt se det aktuella felet via Mina Sidor, eller i din app.

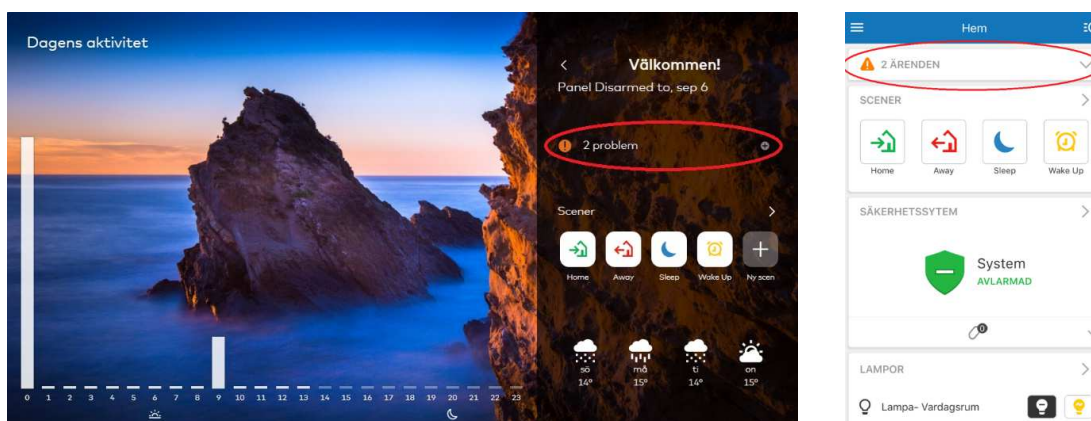

Magnetkontakt

På baksidan av magnetkontakten finns en liten sabotagekontakt som skall vara intryckt när magnetkontakten är monterad. Om du öppnar och stänger dörren/fönstret som den sitter monterad på kommer LED-indikeringen blinka sex gånger om sabotageknappen inte är intryckt eller om batteriet börjar ta slut.

Rörelsedetektor & Rörelsedetektor med kamera

På baksidan av rörelsedetektorn finns en liten sabotagekontakt som skall vara intryckt när rörelsedetektorn är monterad. Används hörnfäste vid monteringen så kontrollera att rörelsedetektorn sitter korrekt monterad på hörnfästet.

Misslyckat detektortest

Om en enhet har tappat kontakten betyder det att den inte kommunicerar med din centralapparat för tillfället. Det kan bero på att den sitter för långt ifrån centralapparaten eller att det är för många hinder för signalen. Se då över om denna komponent går att flytta, eller om centralapparaten går att flytta. Skulle detta inte fungera så kontakta supporten för att få hjälp att ta bort enheten ur systemet, och sen ansluta den igen.

Batterifel

Om någon av dina enheter indikerar lågt batteri är det dags att byta batteriet. Enheten som varnar för lågt batteri fungerar fortfarande men försök att byta så snart du har tillfälle. Batterier finns att beställa i våra webbshopar på SecuritasHome.se och SecuritasPro.se .



IP-kamera WiFi & IP-kamera Ringklocka

Om din kamera inte kan hitta ditt trådlösa nätverk vid installationen så kan det bero på att ditt nätverksnamn (SSID) innehåller specialtecken av typen "ÅÖ eller /". Om så är fallet så måste du skapa ett nytt nätverk (utan specialtecken i namnet) eller byta namn på ditt befintliga nätverk för att kunna ansluta din kamera.